

Installatie handleiding Smart-UPS™ 750/1000/1500/2200/3000 VA 120/230 Vac 500 VA 100 Vac Toren

Belangrijke veiligheidsmededelingen

BEWAAR DEZE INSTRUCTIES - Deze handleiding bevat belangrijke instructies die tijdens de installatie en het onderhoud van de Power Management Unit, de Service Bypass-eenheid en de batterijen moeten worden gevolgd.

Lees de instructies aandachtig door en bekijk de apparatuur om vertrouwd te raken met het apparaat voordat u deze probeert te installeren, bedienen, handhaven of onderhouden. De volgende speciale berichten kunnen worden weergegeven in dit hele document of over de apparatuur om te waarschuwen voor mogelijke gevaren of aandacht vragen voor informatie die verduidelijkt of een procedure vereenvoudigt.



Als er een symbool is toegevoegd aan het veiligheidslabel "Gevaar" of "Waarschuwing" betekent dit dat er een elektrisch gevaar bestaat, dat zal leiden tot persoonlijk letsel als de instructies niet worden opgevolgd.



Dit is de veiligheidswaarschuwingssymbool. Het wordt gebruikt om u attent te maken op potentiële risico's van lichamelijk letsel. Houdt u aan alle veiligheidsberichten die volgen op dit symbool om mogelijke verwonding of dood te vermijden.

GEVAAR

GEVAAR duidt op een gevaarlijke situatie die onmiddellijk, als zij niet wordt voorkomen, zal leiden tot de dood of ernstig letsel.

WAARSCHUWING

WAARSCHUWING wijst op een potentiële gevaarlijke situatie die, indien niet vermeden, kan resulteren in de dood of ernstig letsel.

VOORZICHTIGHEID

VOORZICHTIGHEID geeft een gevaarlijke situatie aan die, indien niet vermeden, kan leiden tot gering of matig ernstig letsel.

LET OP

LET OP wordt gebruikt om het adres praktijken niet gerelateerd aan lichamelijk letsel.

Richtlijnen Voor Productgebruik

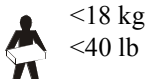

Veiligheidsvoorschriften en algemene informatie

Inspecteer de inhoud van de verpakking bij ontvangst. Breng de transporteur en de wederverkoper van eventuele schade op de hoogte.

Lees voordat u de UPS installeert de bij dit apparaat geleverde veiligheidsinstructies.

- Leef alle nationale en regionale elektrische voorschriften na.
- Deze UPS is uitsluitend bedoeld voor gebruik binnen gebouwen.
- Gebruik deze UPS niet in direct zonlicht, in contact met vloeistoffen of in extreem stoffige of vochtige omstandigheden.
- Zorg ervoor dat de luchtopeningen in de UPS niet worden geblokkeerd. Zorg voor voldoende ruimte voor een goede ventilatie.
- De batterij gaat normaal gesproken twee tot vijf jaar mee. De levensduur van een batterij hangt af van de omgevingsfactoren. Verhoogde omgevingstemperaturen, netspanning van slechte kwaliteit en frequente ontladingen van korte duur verkorten de levensduur van batterijen.
- Sluit de voedingskabel van de UPS rechtstreeks aan op een stopcontact. Gebruik geen overspanningsbeveiligingen of verlengsnoeren.
- Deze apparatuur is zwaar. Gebruik altijd veilige heftechnieken die geschikt zijn voor het gewicht van de apparatuur.
- Het model- en serienummer vindt u op een klein etiket achterop. Bij sommige modellen zit er nog een etiket op het frame onder de voorklep.
- Gebruikte batterijen moeten altijd worden gerecycled.
- Recycle de verpakkingsmaterialen of bewaar ze om ze opnieuw te kunnen gebruiken.
- Deze handleiding kan worden gedownload van de website van APC by Schneider Electric op www.apc.com

FCC-waarschuwing

Deze apparatuur is getest en bevonden te voldoen aan de limieten voor een digitaal apparaat van klasse A, overeenkomstig deel 15 van de FCC-voorschriften. Deze limieten zijn ingesteld om bescherming te bieden tegen schadelijke interferentie wanneer het toestel in een commerciële omgeving wordt gebruikt. Deze beperkingen zijn bedoeld om een redelijke bescherming tegen schadelijke interferentie te voorzien wanneer de apparatuur wordt gebruikt in een commerciële omgeving. Werking van deze apparatuur in een residentiële buurt kan waarschijnlijk schadelijke storing veroorzaken, in dat geval zal de gebruiker de storing zelf moeten corrigeren op eigen kosten.

Onderdelenlijst

Modellen 120/230 Vac



(1) PowerChute software richtlijnen downloaden

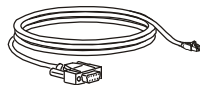

(1)



(1)

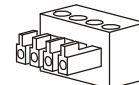

(1) Modellen 2200/3000 VA

Modellen 230 Vac

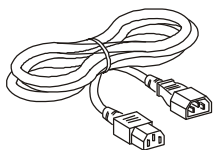

(2)

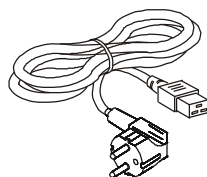

(1) Modellen 2200/3000 VA

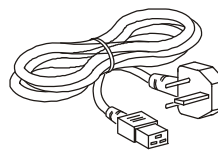

(1) Modellen 2200/3000 VA

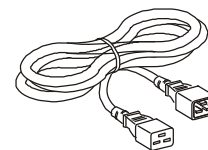

(1) Modellen 2200/3000 VA

Funcies achterpaneel

500 VA to 1500 VA modellen

500 VA 100 Vac
750 VA 100/120 V ac

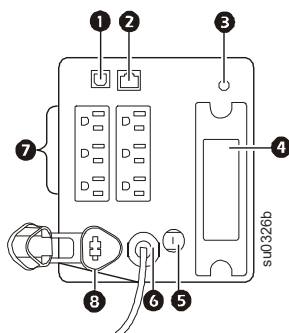

750 VA 230 Vac

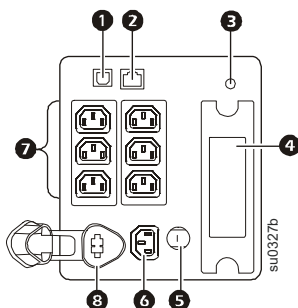

1000/1500 VA 100 Vac
1000/1500 VA 120 Vac

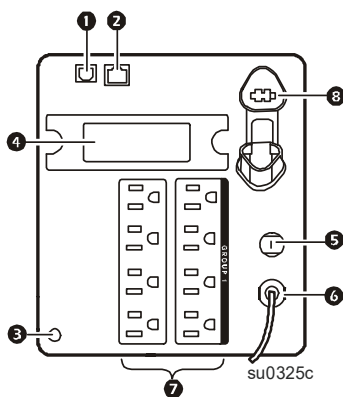

1000/1500 VA 230 Vac

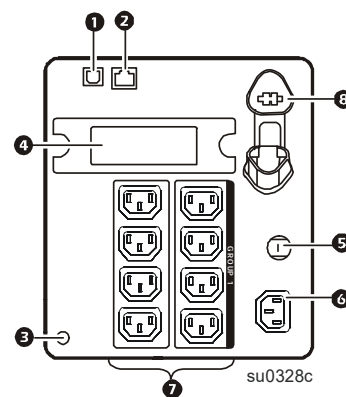

- ❶ USB-poort
- ❷ RJ45-connector - seriële UPS-bewakingspoort
- ❸ Aardingsschroef chassis
- ❹ SmartSlot voor optionele NMC-accessoirekaart
- ❺ Stroombeveiliging
- ❻ UPS-ingang
- ❼ Stopcontacten
- ❽ Aansluiting interne of externe accu

2200 VA / 3000 VA modellen

2200 VA 120 Vac

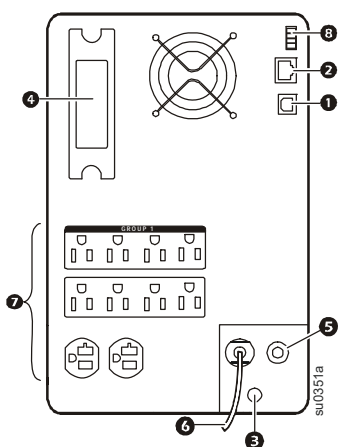

2200/3000 VA 100 Vac
3000 VA 120 Vac

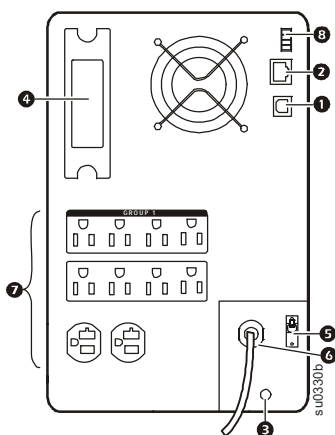

2200/3000 VA 230 Vac

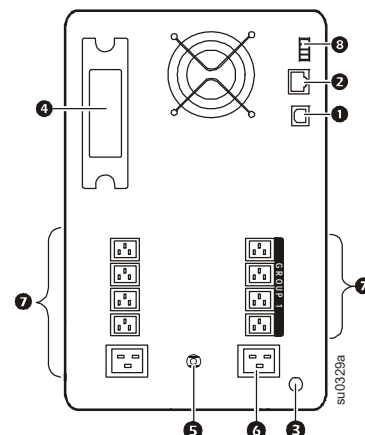

- ❶ USB-poort
- ❷ RJ45-connector - seriële UPS-bewakingspoort
- ❸ Aardingsschroef chassis
- ❹ SmartSlot voor optionele NMC-accessoirekaart
- ❺ Stroombeveiliging
- ❻ UPS-ingang
- ❼ Stopcontacten
- ❽ EPO-connector

Installatie

⚠ VOORZICHTIGHEID

RISICO VAN WATERSTOFSULFIDE-GAS EN EXCESSIEVE ROOK

- Vervang de batterij minstens elke 5 jaar.
- Vervang de batterij onmiddellijk wanneer de UPS aangeeft dat vervanging van de batterij noodzakelijk is.
- Vervang de batterij aan het einde van zijn levensduur.
- Vervang batterijen door hetzelfde aantal en type batterijen als oorspronkelijk in deze apparatuur waren aangebracht.
- Vervang de batterij onmiddellijk wanneer de UPS aangeeft dat de batterij te heet wordt of wanneer er tekenen zijn dat elektrolyten lekken. Schakel de UPS uit, koppel hem los van de AC-ingang en schakel de batterijen uit. De UPS niet gebruiken totdat de batterijen zijn vervangen.
- *Vervang alle batterijmodules (inclusief de modules in externe batterijpakketten) die ouder zijn dan een jaar, wanneer u extra batterijpakketten installeert of de batterijmodule(s) vervangt.

Het niet opvolgen van deze instructies kan schade aan de apparatuur en beperkt tot matig letsel ten gevolge hebben.

*Neem contact op met APC by Schneider Electric wereldwijde klantenservice om de ouderdom van de geïnstalleerde batterijmodules te bepalen.

Modellen 500/750/1000/1500 VA **De batterij aansluiten**

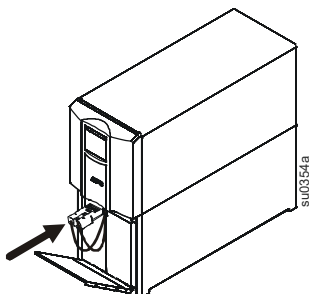
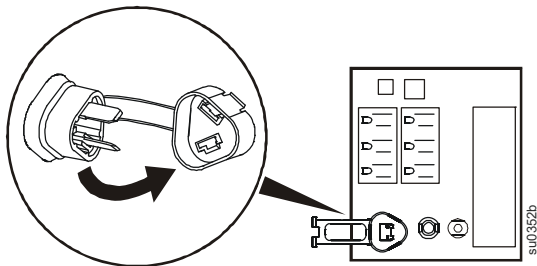

Stop de batterijconnector in de batterijstekker en druk stevig. U zult een klik voelen wanneer de connector gedeeltelijk in de stekker zit. Wanneer de connector stevig in de batterijstekker zit, voelt u een tweede klik.

Modellen 2200/3000 VA **Verwijder de voorklep**

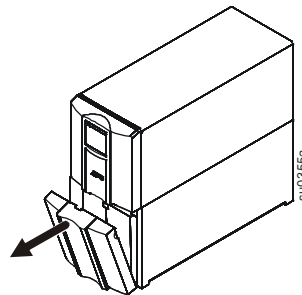

Elektrische aansluitingen

⚠ VOORZICHTIGHEID

RISICO VAN EEN ELEKTRISCHE SCHOK

- Leef alle nationale en regionale elektrische voorschriften na.
- De bedrading dient door een gekwalificeerde elektricien te worden uitgevoerd.
- Sluit de UPS altijd aan op een geaarde wandcontactdoos.

Het niet naleven van deze instructies kan leiden naar geringe of matige schade.

Stekkertype en connectorlocaties kunnen verschillen.

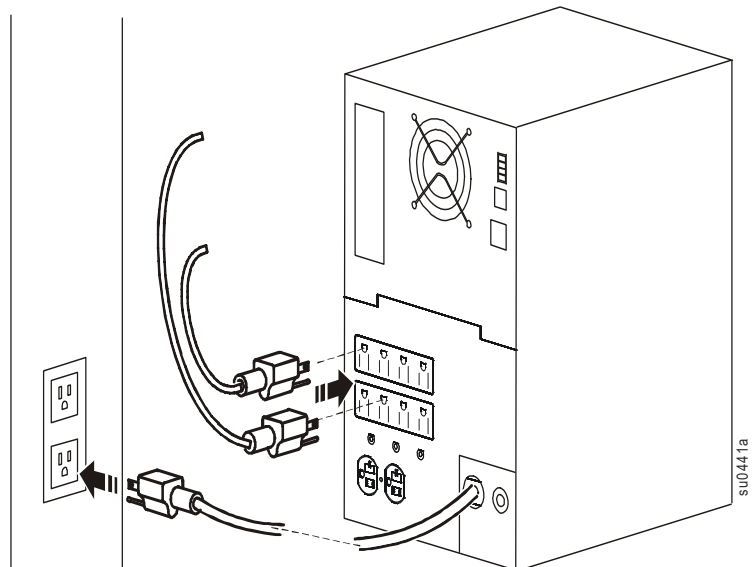

Funcies scherm

- 1 Online-lampje
- 2 ON/OFF-knop UPS
- 3 Op batterij-lampje
- 4 Indicator LED
- 5 Batterij vervangen-lampje
- 6 Display-interface
- 7 Pijltoetsen UP/DOWN
- 8 ENTER-toets
- 9 ESC-toets

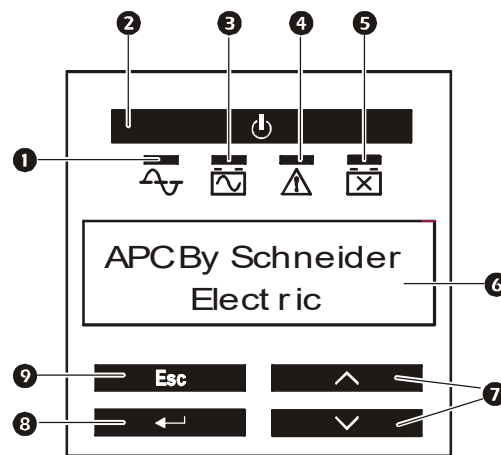

Geregelde uitgangsgroepen

Bepaalde UPS-modellen zijn voorzien van een groep uitgangen die kan worden gebruikt als een geregelde groep. De functies voor geregelde uitgangen kunnen worden geconfigureerd via de display-interface. Navigeer naar: **Hoofdmenu > Regeling > Regeling uitgang1.**

Raadpleeg “Funcies achterpaneel” op pagina 3 voor modelspecifieke uitgangsgroepen.

Aansluiten en installeren van beheersoftware

Smart-UPS wordt geleverd met Power Chute beheersoftware voor het zonder toezicht uitschakelen van besturingssystemen, UPS bewaking, UPS controle en Power Chute zorgt voor een veilige uitschakeling in geval van een langdurige stroomuitval en is een krachtige beheerinterface op het lokale netwerk. Het volgende schema is een weergave van een typische serverinstallatie.

1. Sluit de USB-kabel vanaf de achterkant van de UPS aan op het beveiligde apparaat, zoals een server.
2. Voor een server of ander apparaat met een besturingssysteem installeert u de nieuwste versie van de PowerChute Business Edition van www.apc.com en volgt u de installatie-instructies op het scherm.
3. Een ingebouwde seriële poort  is ook beschikbaar voor extra communicatiemogelijkheden met een optionele seriële kabel. Voor meer gedetailleerde informatie over ondersteunde protocollen en opties, zie toepassingsnota #181 op www.apc.com.
4. Nog meer communicatiemogelijkheden zijn beschikbaar via het ingebouwde Smartslot.



Raadpleeg www.apc.com voor meer informatie.

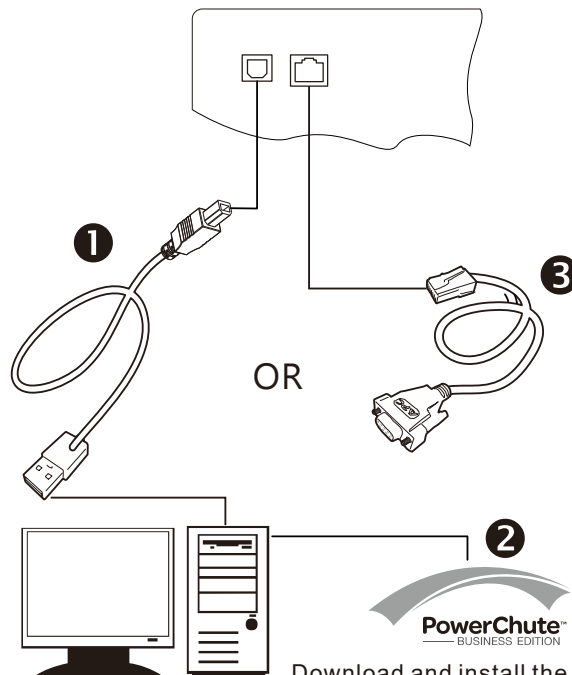

Download and install the latest version of PowerChute Business Edition from <http://www.apc.com/pcbe>

