

Jabra[®]
YOU'RE ON

JABRA PRO 925

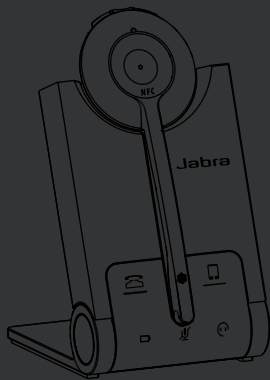

Mode d'Emploi

jabra.com/pro925

A BRAND BY

GN Netcom

© 2015 GN Netcom A/S. Tous droits réservés. Jabra® est une marque déposée de GN Netcom A/S. Toutes les autres marques mentionnées dans le présent document appartiennent à leurs propriétaires respectifs. Le nom de marque ainsi que les logos Bluetooth® sont la propriété de Bluetooth SIG, Inc. L'utilisation de ces marques par GN Netcom A/S fait l'objet d'une licence. (Sous réserve de modifications de la conception et des caractéristiques techniques).

FABRIQUÉ EN CHINE

MODÈLE WHB005HS/
WHB005BS



La **Déclaration de Conformité** est disponible sur le site
www.jabra.com/CP/US/declarations-of-conformity

1. BIENVENUE	4
2. VUE D'ENSEMBLE DU PRODUIT	5
3. CHARGER LE MICRO-CASQUE	8
4. INSTRUCTIONS DE PORT	10
5. INSTRUCTIONS DE CONNEXION	12
6. INSTRUCTIONS D'UTILISATION	17
7. GUIDAGE VOCAL	19
8. VOYANTS LED DU SOCLE.....	20
9. LOGICIEL.....	22
10. PARAMÈTRES AVANCÉS	23
11. ASSISTANCE.....	26
12. CARACTÉRISTIQUES TECHNIQUES	27

1. BIENVENUE

Merci d'avoir acheté Jabra PRO 925. Nous espérons que vous l'apprécierez !

CARACTÉRISTIQUES DE JABRA PRO 925

- Simplicité plug-and-play
- Liberté sans fil - jusqu'à 100 mètres du socle
- Autonomie de 12 heures en conversation
- Technologie NFC - appairage en un seul appui

2. VUE D'ENSEMBLE DU PRODUIT

2.1 MICRO-CASQUE

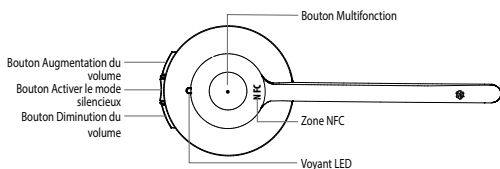

2.2 SOCLE

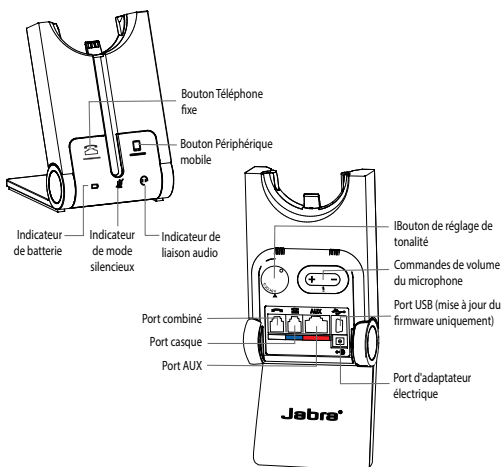

SOCLE PLIABLE

Le socle du Jabra PRO 925 peut être plié en trois positions : ouvert, fermé et en position verticale.

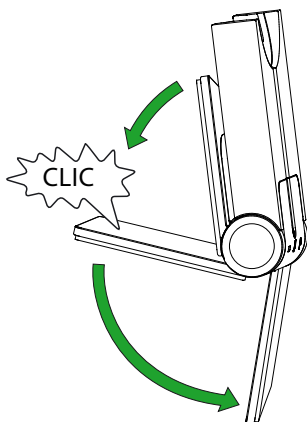

2.3 ACCESSOIRES EN OPTION

Les accessoires Jabra PRO suivants sont disponibles séparément. Consultez le site jabra.com pour obtenir une vue d'ensemble complète des accessoires.

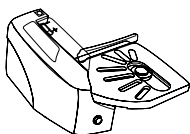

Jabra GN1000

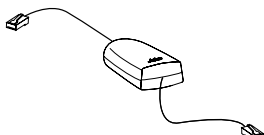

Adaptateur électronique avec interrupteur à crochet
(le produit réel peut être différent de l'illustration)

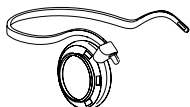

Accessoire tour de cou

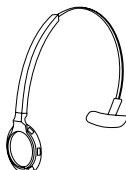

Accessoire serre-tête de rechange

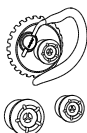

Contour d'oreille de rechange, avec écouteurs



Coussinets d'oreille de rechange



Câble d'alimentation CA



Câble de charge



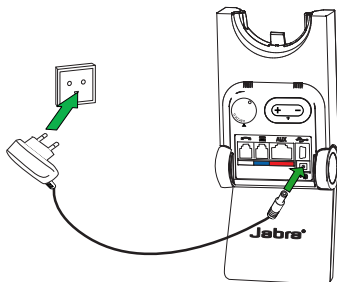

3. CHARGER LE MICRO-CASQUE

Le micro-casque se charge lorsqu'il est placé sur le socle, et le socle est branché à une alimentation électrique.



Il faut compter environ 3 heures pour charger le micro-casque.

3.1 ÉTAT DE LA BATTERIE DU MICRO-CASQUE

CE QUE VOUS VOYEZ	NIVEAU DE LA BATTERIE
	Élevé
	Moyen
	Faible
	Très faible
	La batterie est en charge

4. INSTRUCTIONS DE PORT

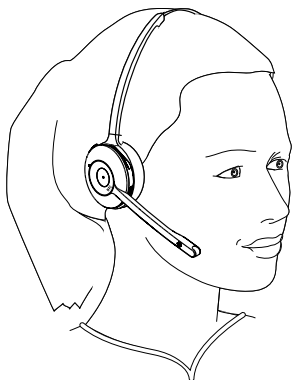

Le micro-casque Jabra PRO 925 peut être porté selon trois styles de port différents :

- Serre-tête
- Contour d'oreille (accessoire en option)
- Tour de cou (accessoire en option)

Tous les styles de port sont adaptés à l'oreille gauche comme à l'oreille droite.

REMARQUE : il est important de positionner le microphone près de la bouche pour une suppression du bruit maximale.

4.1 SERRE-TÊTE

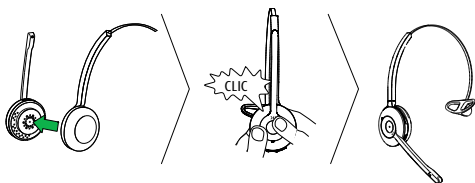

4.2 CONTOUR D'OREILLE (ACCESSOIRE EN OPTION)

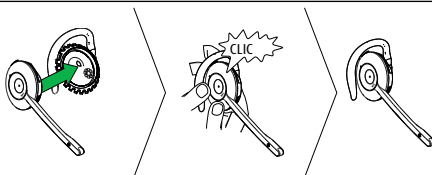



4.3 TOUR DE COU (ACCESSOIRE EN OPTION)



REMARQUE : le tour de cou et le contour d'oreille sont disponibles à l'achat sur jabra.com



5. INSTRUCTIONS DE CONNEXION

5.1 CONNEXION À UN TÉLÉPHONE FIXE (AVEC PORT CASQUE)

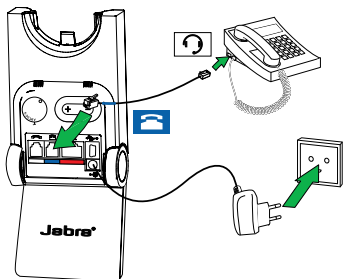
1. Connectez le socle à une alimentation électrique.
2. Branchez le câble téléphonique fourni au port repéré  sur le socle.
3. Branchez le câble téléphonique au port casque  du téléphone fixe. L'icône du téléphone fixe s'allume lorsqu'il est connecté.
4. Placez le micro-casque dans le socle.



5.2 CONNEXION À UN TÉLÉPHONE FIXE (SANS PORT CASQUE)

1. Connectez le socle à une alimentation électrique.
2. Sur le téléphone fixe, débranchez le câble du combiné du corps du téléphone.
3. Branchez le câble du combiné au port repéré  sur le socle.
4. Branchez le câble téléphonique fourni au port repéré  sur le socle.
5. Branchez le câble téléphonique au port du combiné du téléphone fixe. L'icône du téléphone fixe s'allume lorsqu'il est connecté.
6. Placez le micro-casque dans le socle.

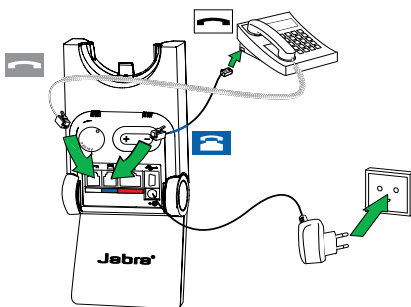

5.3 CONNEXION À UN PÉRIPHÉRIQUE MOBILE

1. Connectez le socle à une alimentation électrique.
2. Appuyez sur le bouton Périphérique mobile du socle.
3. Le mode Appairage sera annoncé dans le micro-casque et l'icône de périphérique mobile s'allumera.
4. Suivez la procédure vocale d'appairage du micro-casque pour l'appairer à votre périphérique Bluetooth.

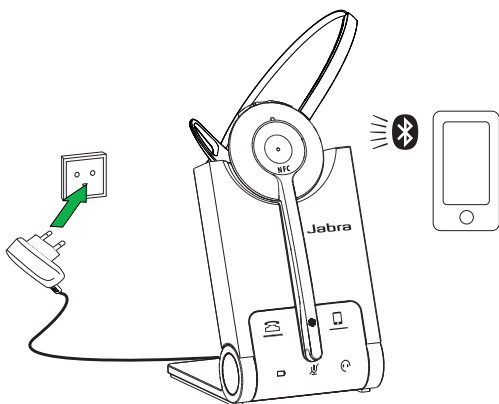

5.4 CONNEXION À UN PÉRIPHÉRIQUE MOBILE (NFC)

La NFC constitue un moyen plus rapide et plus simple de connecter deux périphériques Bluetooth.

1. Assurez-vous que la fonction NFC est activée sur le périphérique mobile.
2. Appuyez la zone NFC du périphérique mobile contre la zone NFC du micro-casque.

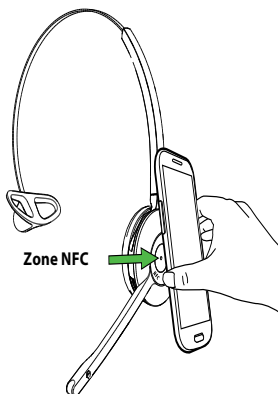

5.5 CONNEXION À UN PÉRIPHÉRIQUE MOBILE (SANS SOCLE)

Il est possible de connecter le micro-casque directement à un périphérique mobile.

1. Veillez à ce que le micro-casque soit éteint.
2. Appuyez sur le bouton Multifonction et maintenez-le enfoncé pendant 5 secondes pour allumer le micro-casque et accéder au mode Appairage.
3. Suivez la procédure vocale d'appairage du micro-casque pour l'appairer à votre périphérique mobile.

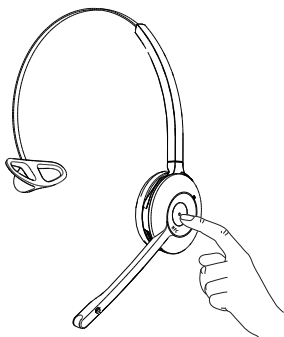

6. INSTRUCTIONS D'UTILISATION

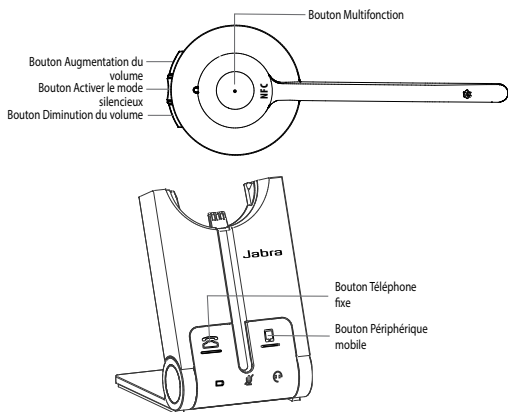

FONCTION	ACTION
Marche/Arrêt du micro-casque	Appuyez sur le bouton Multifonction pendant 1 seconde pour l'allumer. Appuyez pendant 3 secondes pour l'éteindre
Répondre/Terminer un appel	Appuyez sur le bouton Multifonction
Refuser un appel	Appuyez deux fois sur le bouton Multifonction
Initier l'appel (Téléphone fixe)	Appuyez sur le bouton Multifonction lorsque vous n'êtes pas en conversation
Numérotation par commande vocale (périphérique mobile)	Appuyez sur le bouton Multifonction pendant 1 seconde lorsque vous n'êtes pas en conversation





Régler le volume du haut-parleur

Appuyez sur le bouton **Augmentation du volume** ou **Diminution du volume**



Désactiver/activer le mode silencieux

Appuyez sur le bouton **Activer le mode silencieux**



Initier un appel ou répondre à un appel sur le périphérique sélectionné

Appuyez sur le bouton **Téléphone fixe** ou **Périphérique mobile** sur le socle

6.1 TRAITER PLUSIEURS APPELS

Le micro-casque peut accepter et traiter plusieurs appels.

	FONCTION APPEL	COMMENT PROCÉDER
	Terminer l'appel en cours et répondre à l'appel entrant	Appuyez sur le bouton Multifonction
	Passer de l'appel en pause à l'appel actif	Appuyez sur le bouton Multifonction et maintenez-le enfoncé pendant 2 secondes
	Mettre en pause l'appel en cours et répondre à l'appel entrant	Appuyez sur le bouton Multifonction et maintenez-le enfoncé pendant 2 secondes
	Rejeter l'appel entrant, et poursuivre l'appel actif	Appuyez deux fois sur le bouton Multifonction
	Mettre en pause l'appel en cours et répondre à l'appel entrant	Appuyez sur le bouton Téléphone fixe ou Périphérique mobile sur le socle

7. GUIDAGE VOCAL







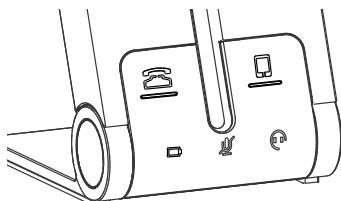

Le micro-casque diffuse diverses annonces vocales afin d'indiquer le statut et les conseils de connexion.





ÉCOUTEZ	CE QUE VOUS ENTENDEZ
	Allez sur le menu Bluetooth de votre périphérique mobile et connectez-vous à Jabra PRO
	Allumé
	Éteint
	Batterie faible
	Téléphone portable connecté
	Téléphone portable déconnecté
	Téléphone fixe connecté
	Téléphone fixe déconnecté
	Mode silencieux activé
	Mode silencieux désactivé

8. VOYANTS LED DU SOCLE

Le socle du Jabra PRO 925 est doté de cinq LED qui indiquent l'état de la batterie, l'état de l'appel et les événements.



LED	ÉVÉNEMENT
	Appel entrant
	Appel en cours
	Appel en attente
	Tentative de connexion
	Batterie en charge (clignotement lent)
	Batterie pleine
	Batterie faible
	Batterie très faible (clignotement rapide)

LED	ÉVÉNEMENT
	Mode veille (clignotement lent)
	État de la batterie inconnu
	Microphone en mode silencieux
	Liaison audio active entre micro-casque et socle
	Recherche de micro-casque

9. LOGICIEL

9.1 JABRA DIRECT

Jabra Direct est un logiciel conçu pour prendre en charge, gérer et permettre la fonctionnalité optimale des périphériques Jabra.

Télécharger la dernière version - jabra.com/direct

9.2 MISE À JOUR DU FIRMWARE

Les mises à jour du firmware améliorent les performances ou ajoutent de nouvelles fonctionnalités à votre Jabra PRO 925.

Pour mettre à jour le firmware :

1. Branchez le périphérique à un PC à l'aide d'un câble USB (non fourni).
2. Téléchargez et installez Jabra Direct.
3. Vérifiez la dernière version du firmware via Jabra Direct.
Vous recevrez des notifications lors de chaque publication d'une mise à jour pour votre périphérique.

10. PARAMÈTRES AVANCÉS

Six paramètres avancés peuvent être configurés à l'aide du micro-casque.









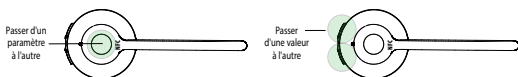



- Tonalité de rappel de mode silencieux
- Ouverture de la ligne téléphonique en enlevant le périphérique du socle
- Intellitone
- Portée sans fil
- Commande des appels à distance
- Audio large bande

10.1 MODIFIER LES PARAMÈTRES AVANCÉS









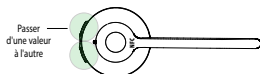
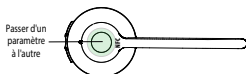

1. Mettez le micro-casque et appuyez simultanément sur les boutons de volume du micro-casque en les maintenant enfoncés pendant 5 secondes jusqu'à ce que vous entendiez « Setup », puis relâchez les boutons.
2. Appuyez sur le bouton Multifonction pour passer d'un paramètre à l'autre (voir tableau ci-dessous). Chaque paramètre sera annoncé dans le micro-casque. Pour modifier un paramètre, utilisez les boutons de volume pour passer d'une valeur à l'autre, et appuyez sur le bouton Multifonction pour sélectionner la valeur.
3. Lorsque vous avez terminé, appuyez simultanément sur les boutons de volume en les maintenant enfoncés pendant 5 secondes jusqu'à ce que vous entendiez « Goodbye », puis relâchez les boutons. Le socle se réinitialisera et mettra à jour les paramètres.

10.2 LISTE DES PARAMÈTRES AVANÇÉS



VOYANT PARAMÈTRE	PARAMÈTRE	VOYANT VALEUR	VALEUR
 x1	Tonalité de rappel de mode silencieux		Allumé
			Éteint
 x4	Ouverture de la ligne téléphonique en enlevant le périphérique du socle		Allumé
			Éteint
 x5	Intellitone		Peakstop
			Peakstop et Intellitone
 x6	Portée sans fil		Portée normale
			Faible portée
			Très faible portée



VOYANT PARAMÈTRE	PARAMÈTRE	VOYANT VALEUR	VALEUR
	Commande des appels à distance		Détection automatique
			GN1000, RHL ou aucun
			Jabra IQ
			DHSG
			MSH
			Optipoint
	Audio large bande		Éteint
			Allumé

11. ASSISTANCE

11.1 FAQ

Afficher la FAQ complète sur [Jabra.com/pro925](https://www.jabra.com/pro925).

11.2 ENTRETIEN DE VOTRE PÉRIPHÉRIQUE JABRA

- Rangez toujours le micro-casque en le mettant hors tension.
- Évitez de l'entreposer à des températures extrêmes (inférieures à -20 °C ou supérieures à 45 °C). Ceci peut réduire la durée de vie de la batterie et avoir une incidence sur le fonctionnement de l'enceinte.
- N'exposez pas le micro-casque ou le socle à la pluie ou à d'autres liquides.

12. CARACTÉRISTIQUES TECHNIQUES

JABRA PRO 925	CARACTÉRISTIQUE
Poids :	Micro-casque : 28 g Socle : 176 g
Dimensions :	Micro-casque : H 131 mm x l 50 mm x L 18 mm Socle : H 118 mm x l 76 mm x L 29 mm
Microphones :	Microphone à suppression de bruit
Haut-parleurs :	Haut-parleur large bande
Portée de fonctionnement :	Jusqu'à 100 mètres (classe 1)
Version Bluetooth :	4.0
Périphériques appairés :	Jusqu'à 8 périphériques appairés, deux périphériques actifs connectés à la fois
Profils Bluetooth compatibles :	Profil Mains libres (v1.6), Profil Micro-casque (v1.2)
Autonomie en conversation :	Jusqu'à 12 heures
Autonomie en veille :	Jusqu'à 7 jours
Température de service :	0 °C à 40 °C
Température de stockage :	-20 °C à 45 °C
PIN ou code d'appairage :	0000

